

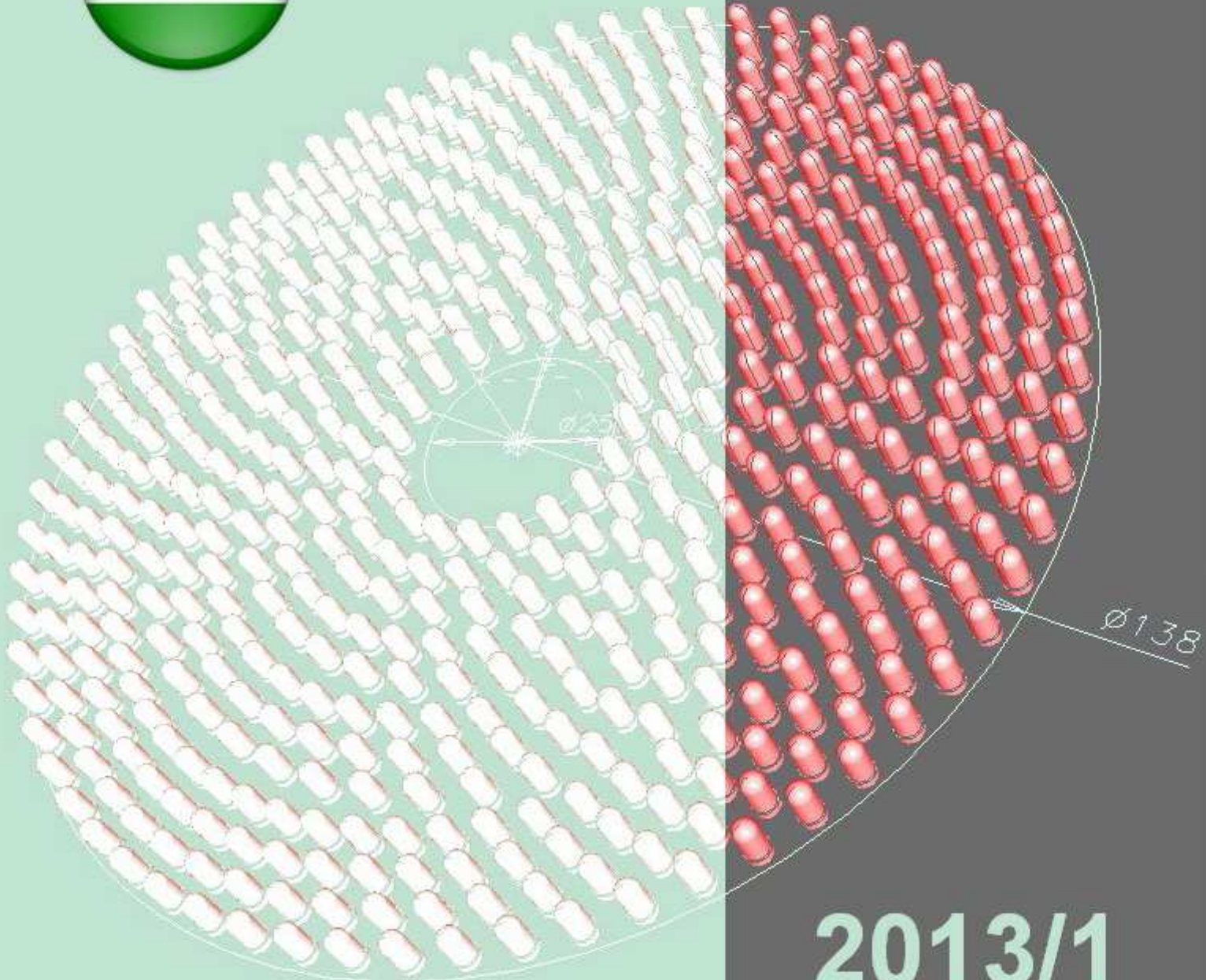

"Optikai megoldások az ipar  
és a műszaki élet számára"



# KATALÓGUS



## 2013/1

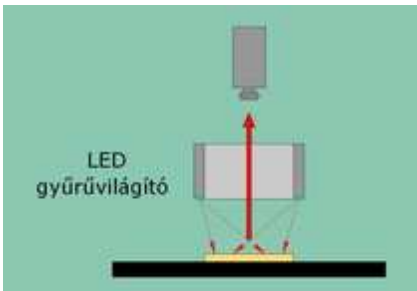

Működési példa

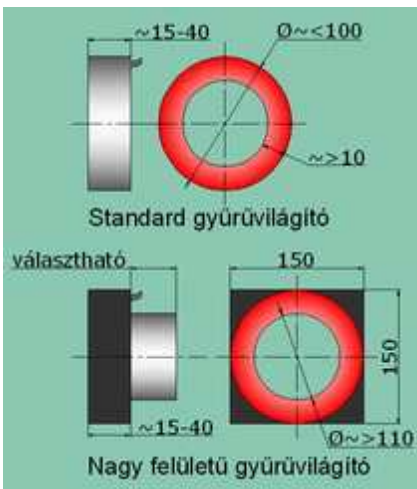

Jellemző méretek



Standard gyűrűvilágító



UV gyűrűvilágító

## LED gyűrűvilágítók

Adott munkatávolsághoz beállított sugárzási szöggel ill. megvilágítási területtel rendelkező nagy fényerejű direkt megvilágítás nem tükröző felületekhez. Standard és nagy felületű kivitelben is rendelhető.

Jellemzők:

- fehér, UV, kék, zöld, vörös vagy infra (NIR) fény
- tápellátás: 12V DC, 24V DC vagy áramgenerátor (rendeléskor kérjük megadni)
- standard vagy triggerelhető tápegységgel is rendelhető
- folyamatos vagy impulzus üzemmód (tápfüggő)
- extra hosszú élettartam
- robusztus, eloxált alu vagy műanyag ház
- mostoha ipari környezetben is jól használható

### LED gyűrűvilágítók

Rendelési szám	Befoglaló méretek (mm)	Világító felület (mm)	Hullámh. (nm)	Opció:IP védelem
3-056-000	Ø80/Ø40x30	Ø80/Ø40	Fehér	IP65
3-057-000	Ø100/Ø60x29	Ø100/Ø60	Fehér	IP65
3-057-600	Ø100/Ø60x29	Ø100/Ø60	465	IP65
3-060-000	Ø100/Ø45x30	Ø100/Ø45	Fehér	IP65
3-061-000	Ø100/Ø45x30	Ø100/Ø45	850	IP65
3-063-000	Ø80/Ø50x30	Ø80/Ø50	375	IP65
3-064-000	Ø80/Ø40x24	Ø80/Ø40	Fehér	IP65
3-075-000	150x150x45/Ø90	Ø125/Ø100	640	IP65
3-076-000	150x150x30/Ø90	Ø125/Ø76	640	IP65
3-080-000	Ø70/Ø50x23	Ø70/Ø50	640	IP65

**TOVÁBBI TÍPUSAINK ILL. EGYEDI KIVITEL IRÁNT VÁRJUK SZÍVES ÉRDEKLŐDÉSÉT!**

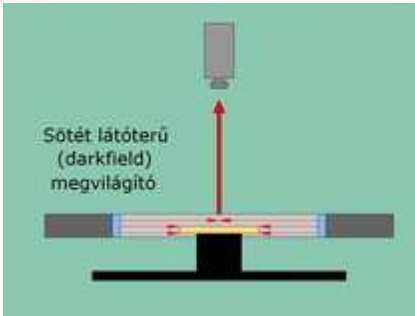

Működési példa

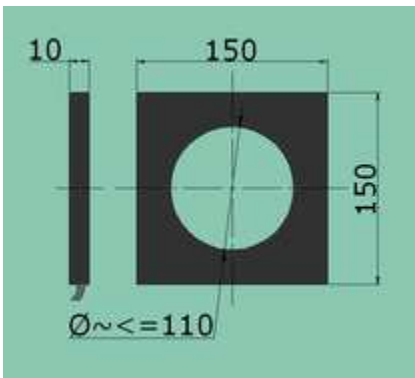

Jellemző méretek

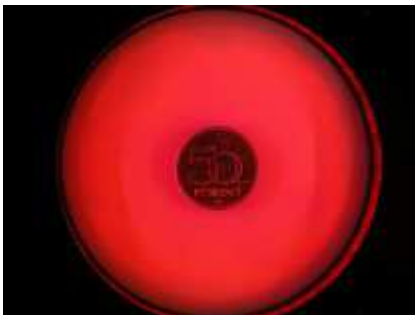

Kiemelt kontrasztú felületi struktúra

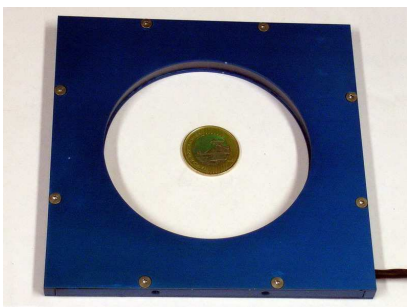

Súrló fényű megvilágító

## LED sötét látóterű (súrló fényű) megvilágítók

A LED sötét látóterű (súrló fényű) körvilágítók a vizsgált felülettel párhuzamos fénysík segítségével a felület struktúrájának vagy egyenetlenségeinek nagy kontrasztú kiemelését teszik lehetővé.

Jellemzők:

- fehér, UV, kék, zöld, vörös vagy infra (NIR) fény
- tápellátás: 12V DC, 24V DC vagy áramgenerátor (rendeléskor kérjük megadni)
- standard vagy triggerelhető tápegységgel is rendelhető
- folyamatos vagy impulzus üzemmód (tápfüggő)
- extra hosszú élettartam
- robusztus, eloxált alu ház
- mostoha ipari környezetben is jól használható

### LED sötét látóterű megvilágítók

Rendelési szám	Befoglaló méretek (mm)	Világító felület (mm)	Hullámhossz (nm)	Opció:IP védelem
3-067-000	100x100x10/Ø60	Ø60x8	640	IP65
3-077-000	150x150x10/Ø100	Ø100x8	640	IP65
3-078-000	150x150x10/Ø100	Ø100x8	850	IP65

**TOVÁBBI TÍPUSAINK ILL. EGYEDI KIVITEL IRÁNT VÁRJUK SZÍVES ÉRDEKLŐDÉSÉT!**

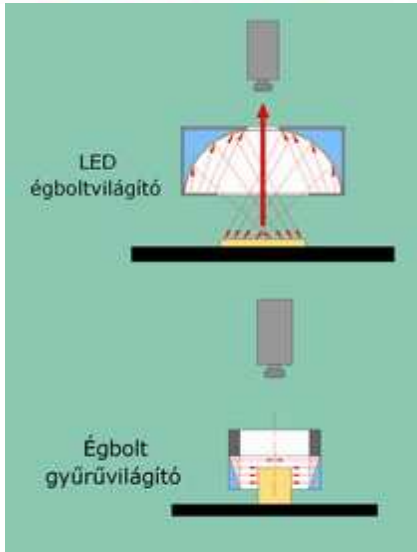

Működési példák

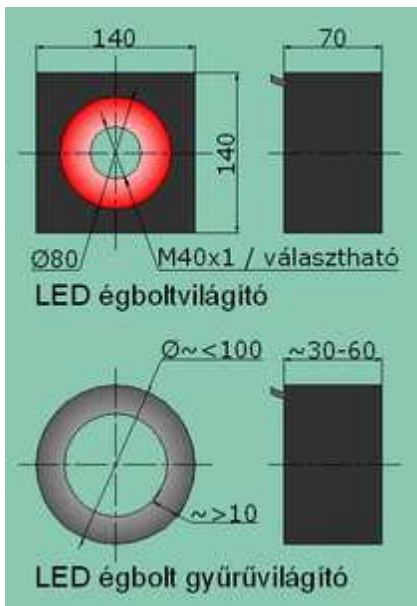

Jellemző méretek



LED égboltvilágító

## LED égbolt (dóm) megvilágítók

A LED égbolt (dóm) megvilágító homogén, árnyékmentes megvilágítást biztosít tükröző, egyenetlen vagy íves felületek vizsgálatához. Segítségével elnyomhatók a felület keltette árnyékok és reflexiók.

Jellemzők:

- fehér, kék, zöld, vörös vagy infra (NIR) fény
- tápellátás: 12V DC, 24V DC vagy áramgenerátor (rendeléskor kérjük megadni)
- standard vagy triggerelhető tápegységgel is rendelhető
- folyamatos vagy impulzus üzemmód (tápfüggő)
- extra hosszú élettartam
- robusztus, eloxált alu ház
- mostoha ipari környezetben is jól használható

### LED égbolt (dóm) megvilágítók

Rendelési szám	Befoglaló méretek (mm)	Megvilágított felület (mm)	Hullámh. (nm)
3-085-000	140x140x67	Ø80	640
3-087-000	Ø70/Ø30x40	Ø50	Fehér
3-090-000	Ø122/Ø80x60	Ø80	Fehér

**TOVÁBBI TÍPUSAINK ILL. EGYEDI KIVITEL IRÁNT VÁRJUK SZÍVES ÉRDEKLŐDÉSÉT!**

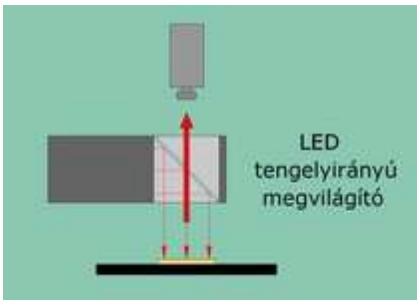

LED tengelyirányú megvilágító

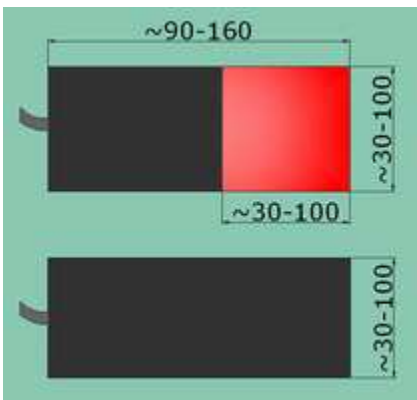
**Működési példa**

**Jellemző méretek**

**30x30mm-es axiális világító**

**100x50mm-es axiális világító**

## LED tengelyirányú (axiális) megvilágítók

A LED tengelyirányú (axiális) megvilágítók homogén, diffúz, tengelyirányú megvilágítást biztosítanak fényes felületek vizsgálatához.

**Jellemzők:**

- fehér, kék, zöld, vörös vagy infra (NIR) fény
- tápellátás: 12V DC, 24V DC vagy áramgenerátor (rendeléskor kérjük megadni)
- standard vagy triggerelhető tápegységgel is rendelhető
- folyamatos vagy impulzus üzemmód (tápfüggő)
- extra hosszú élettartam
- robusztus, eloxált alu ház
- mostoha ipari környezetben is jól használható

### LED tengelyirányú megvilágítók

Rendelési szám	Befoglaló méretek (mm)	Világító felület (mm)	Hullámh (nm)	Opció:IP védelem
3-301-000	90x40x40	30x30	640	IP65
3-304-000	110x100x60	100x50	640	IP65

**TOVÁBBI TÍPUSAINK ILL. EGYEDI KIVITEL IRÁNT VÁRJUK SZÍVES ÉRDEKLŐDÉSÉT!**

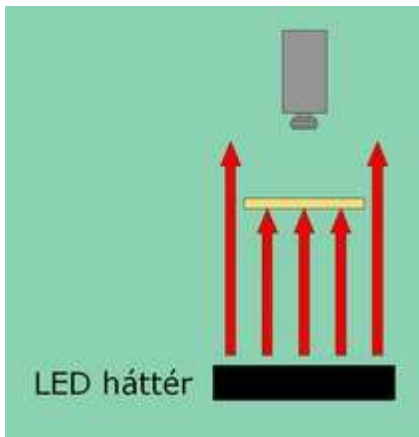

LED háttér

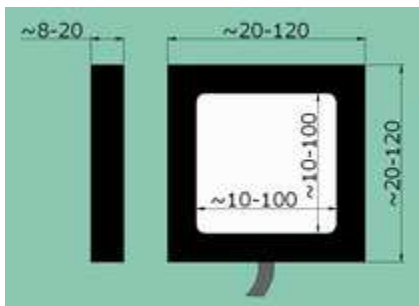
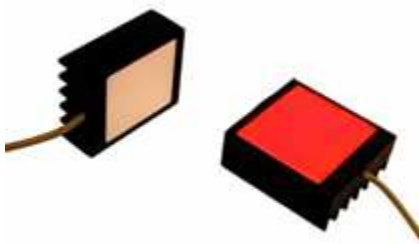
**Működési példa**

**Jellemző méretek**

**Passzív hűtésű hátterek**

**Egyedi tervezésű hátterek**

## LED hátterek

Homogén háttérvilágítás tárgyak kontúrvonalának nagykontrasztú megjelenítéséhez. Alkalmazható diffúz megvilágításként is.

**Jellemzők:**

- fehér, kék, zöld, vörös vagy infra (NIR) fény
- homogén intenzitás-eloszlás
- tápellátás: 12V DC, 24V DC vagy áramgenerátor (rendeléskor kérjük megadni)
- standard vagy triggerelhető tápegységgel is rendelhető
- folyamatos vagy impulzus üzemmód (tápfüggő)
- extra hosszú élettartam
- robusztus, eloxált alu ház
- üveg vagy műanyag világítófelület
- mostoha ipari környezetben is használható
- opcionálisan egy oldalon a ház széléig világító felület

**Extra vékony hátterek:**

- jellemző vastagság: 8 vagy 10 mm
- világító felület mérete:  $\sim < 50 \text{ mm} \times < 50 \text{ mm}$
- minimális helyigény

**Standard vékony hátterek:**

- jellemző vastagság: 12 mm
- világító felület mérete:  $\sim < 50 \text{ mm} \times < 50 \text{ mm}$
- optimális helyigény

**Nagy felületű hátterek:**

- jellemző vastagság: 20 mm
- világító fel. mérete:  $\sim < 100 \text{ mm} \times < 100 \text{ mm}$
- nagy felület, kompakt méret

### LED hátterek

Rendelési szám	Befoglaló méretek (mm)	Világító felület (mm)	Hullámh (nm)	Opció: IP védelem
3-107-000	30x14x10	15x10	525	IP65
3-106-000	42x30x8	25x25	640	IP65
3-108-000	60x60x12	40x40	640	IP65
3-201-000	100x100x20	80x80	640	IP65

**TOVÁBBI TÍPUSAINK ILL. EGYEDI KIVITEL IRÁNT VÁRJUK SZÍVES ÉRDEKLŐDÉSÉT!**

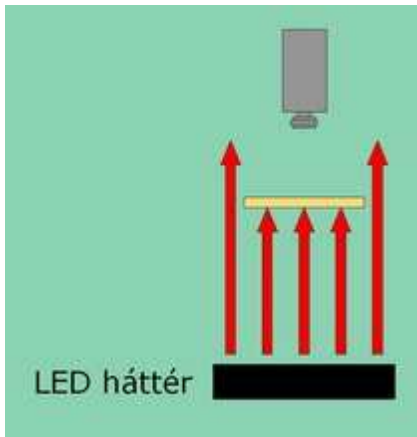

LED háttér

Működési példa

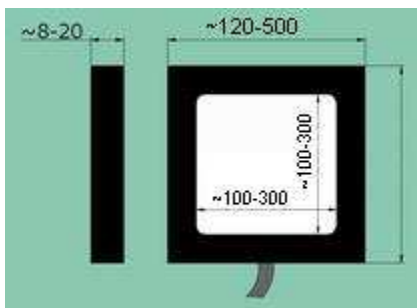

Jellemző méretek



Nagyméretű 10 mm vékony LED háttér



Nagyméretű 25 mm vastag LED háttér

## Nagyméretű LED hátterek

Termékpalettánk nagyméretű homogén LED hátterekkel bővült.

**Jellemzők:**

- fehér, kék, zöld, vörös vagy infra (NIR) fény
- homogén intenzitás-eloszlás
- tápellátás: 12V DC, 24V DC vagy áramgenerátor (rendeléskor kérjük megadni)
- standard vagy triggerelhető tápegységgel is rendelhető
- folyamatos vagy impulzus üzemmód (tápfüggő)
- extra hosszú élettartam
- eloxált alu ház
- műanyag világítófelület
- mostoha ipari környezetben is jól használható
- opcionálisan a ház széléig világító felület

**Nagyméretű LED háttér:**

- jellemző vastagság: 25 mm
- világító fel. mérete:  $\sim < 100 \text{ mm} \times < 100 \text{ mm}$
- extra nagy felület

**Nagyméretű vékony LED háttér:**

- jellemző vastagság: 10 mm
- világító fel. mérete:  $\sim < 100 \text{ mm} \times < 100 \text{ mm}$
- extra nagy felület, kompakt méret

### Nagy LED hátterek

Rendelési szám	Befoglaló méretek (mm)	Világító felület (mm)	Hullámh (nm)	Opció: IP védelem
3-207-000	130x190x25	100x160	Vörös	IP65
3-212-000	200x200x30	200x150	Fehér	IP65
3-240-000	235x240x10	200x200	Vörös	IP65
3-241-000	180x180x10	120x140	Vörös	IP65

**TOVÁBBI TÍPUSAINK ILL. EGYEDI KIVITEL IRÁNT VÁRJUK SZÍVES ÉRDEKLŐDÉSÉT!**

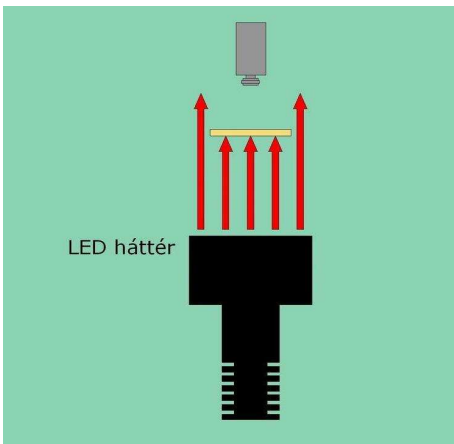

Működési példa



LED SPOT háttér



7x1W-os diffúz modul

## LED SPOT háttér

Extra nagy intenzitású háttérfény rövid, akár mikroszekundum nagyságrendű exponálások esetén. Egyszerűen, könnyen telepíthető, karbantartható és cserélhető. Alkalmazása olyan berendezésekben is célszerű, ahol kevés a hely.

### Jellemzők:

- LED teljesítmény: maximálisan 3W
- extra nagy fényerő
- homogén intenzitás-eloszlás, Ø35mm-es felület
- fehér, kék, zöld, sárga, vörös vagy infra (NIR) fény
- tápellátás: áramgenerátor
- standard vagy triggerelhető tápegységgel is rendelhető
- folyamatos vagy impulzus üzemmód (tápfüggő)
- extra hosszú élettartam
- kompakt, eloxált alu ház passzív hűtéssel
- méret: Ø40/Ø25x50mm
- felfogatás M4 csavarral
- kábelkivezetés oldalt
- igény szerint IP65 kivitel
- mostoha ipari környezetben is jól használható

**TOVÁBBI TÍPUSAINK ILL. EGYEDI KIVITEL IRÁNT VÁRJUK SZÍVES ÉRDEKLŐDÉSÉT!**

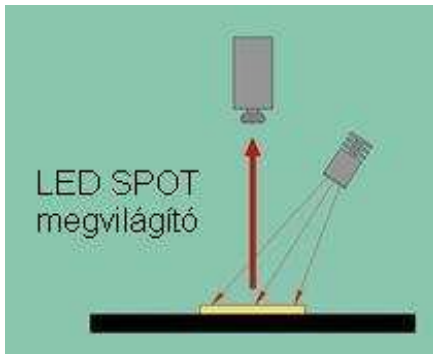

 LED SPOT  
megvilágító

Működési példa



Standard SPOT világítók



Gégecsöves SPOT világító



SPOT világító tápegységgel

## LED SPOT megvilágító

### Egy LED-es megvilágítók

Nagy fényerejű, passzív hűtéssel ellátott LED világítók széleskörű felhasználási lehetőségekkel.

#### Jellemzők:

- LED teljesítmény: maximálisan 3W
- sugárzási szög: 10°, 30°, 50° vagy 10x50°
- fehér, UV, kék, zöld, sárga, vörös vagy infra (NIR) fény
- tápellátás: áramgenerátor
- standard vagy triggerelhető tápegységgel is rendelhető
- folyamatos vagy impulzus üzemmód (tápfüggő)
- extra hosszú élettartam
- kompakt méret, eloxált alu ház passzív hűtéssel
- méret: Ø25x50mm
- felfogatás M4 csavarral vagy félmerev gégecsővel
- kábelkivezetés oldalt vagy gégecsőbe bújtatva
- igény szerint IP65 kivitel
- mostoha ipari környezetben is jól használható

#### Tipikus felhasználási területek:

- termék, munkadarab megvilágítása
- megvilágítás laboratóriumi vizsgálatoknál
- megvilágítás méréseknél, kalibrálásoknál
- megvilágítás mikroszkópi vizsgálatoknál
- helyi munkafelületek megvilágítása
- megmunkálendő munkadarabok megvilágítása pl. forgácsoló gépeken („Géplámpa”)

### LED SPOT megvilágító

Rendelési szám	Befoglaló méretek (mm)	Világító felület (mm)	Hullámh (nm)	Opció:IP védelem
3-402-000/ 1W/3W/5W	Ø25x45	Ø18,5	all color	IP65
3-410-000/ 1W/3W/5W	Ø25x45+120 (goose neck)	Ø18,5	all color	IP65

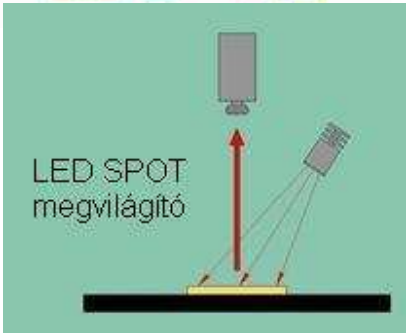

Működési példa



4x3W-os LED SPOT modul



Működési példa



Előlnézet

## LED SPOT modul megvilágító

### Modul megvilágítók

Kiemelkedő fényerejű, passzív hűtéssel ellátott LED modulok, több - egyenként állítható dőlésszögű - reflektorral.

#### Jellemzők:

- LED teljesítmény:  $n \times 3W$
- sugárzási szög:  $10^\circ$ -tól akár  $180^\circ$ -ig
- fehér, UV, kék, zöld, sárga, vörös vagy infra (NIR) fény
- tápellátás: áramgenerátor
- standard vagy triggerelhető tápegységgel is rendelhető
- folyamatos vagy impulzus üzemmód (tápfüggő)
- extra hosszú élettartam
- kialakítási formák: vonal, kör, gyűrű
- kompakt, eloxált alu ház passzív hűtéssel
- robusztus felfogatás
- igény szerint IP65 kivitel

### LED SPOT modul megvilágító

Rendelési szám	Befoglaló méretek (mm)	Világító felület (mm)	Hullámh (nm)	Opció:IP védelem
3-402-200/ 1W/3W/5W	Ø80x87	Ø18,5x4pc s	all color	IP65
3-456-000/ 1W/3W/5W	200x50x80	170x30	all color	IP65

**TOVÁBBI TÍPUSAINK ILL. EGYEDI KIVITEL IRÁNT VÁRJUK SZÍVES ÉRDEKLŐDÉSÉT!**

## LED jelzőfények

Színtelen vagy színes burába épített, minden irányból jól látható világítások, jelző vagy útírányt mutató világítási rendszerek pl. parkolóházak részére. Összetett rendszereknél vezérlőelektronikával is rendelhető.

#### Jellemzők:

- LED teljesítmény: max. 3W, extra hosszú élettartam
- sugárzási szög: akár  $180^\circ$
- tápellátás: áramgenerátor
- standard vagy triggerelhető tápegységgel is rendelhető
- folyamatos vagy impulzus üzemmód (tápfüggő)
- igény szerint IP65 kivitel

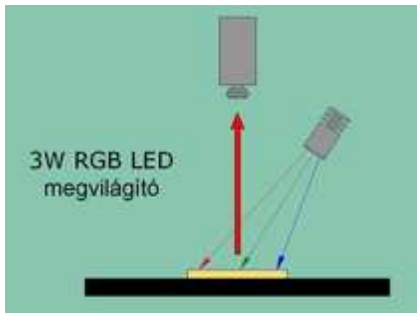

Működési példa

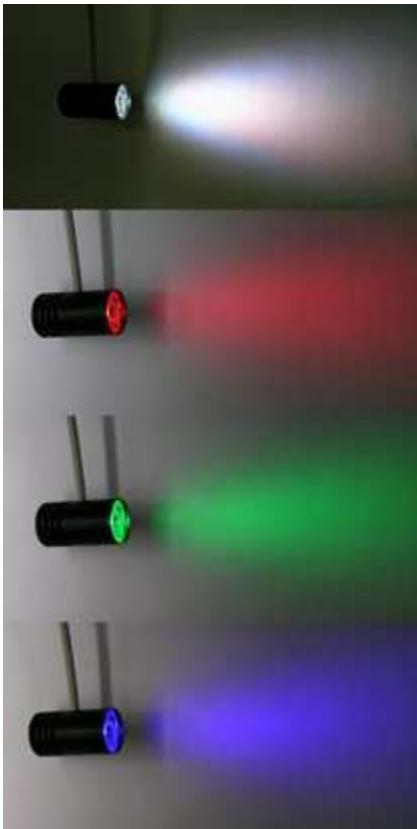

Az RGB reflektor fehér, vörös, zöld és kék fényei

## RGB LED SPOT világító

### Egy LED-es RGB világító

Háromszínű (RGB) LED-en alapuló, színenként külön szabályozható fényerejű megvilágítás. Segítségével a látható színskála széles tartománya és fehér fény is kikeverhető. Nagyobb fényerő elérésének érdekében az RGB reflektorok is rendelhetők modul kivitelben.

#### Jellemzők:

- LED teljesítmény: maximálisan 3x1W
- sugárzási szög: 30°
- tápellátás: áramgenerátor
- standard vagy triggerelhető tápegységgel is rendelhető
- folyamatos vagy impulzus üzemmód (tápfüggő)
- színenként állítható fényerő
- extra hosszú élettartam
- kompakt, eloxált alu ház passzív hűtéssel
- méret: Ø25x50mm
- felfogatás M4 csavarral vagy félmerev gégecsővel
- kábelkivezetés oldalt vagy gégecsőbe bújtatva
- igény szerint IP65 kivitel
- mostoha ipari környezetben is jól használható

#### Tipikus felhasználási területek:

- tárgyak színétől függő kontrasztkiemelés ipari képfeldolgozásnál
- változó színű megvilágítás vizsgálatokhoz, analízisekhez
- megvilágítás múzeumi tárlókban
- műtárgyak megvilágítása
- megvilágítás műtermekben
- fényképezési megvilágítás

### 3x1W RGB LED világító

Rendelési szám	Befoglaló méretek (mm)	Világító felület (mm)	Hullámh (nm)	Opció:IP védelem
3-403-000	Ø25x45	Ø24	RGB	IP65
3-411-000	Ø25x45+120 (goose neck)	Ø24	RGB	IP65

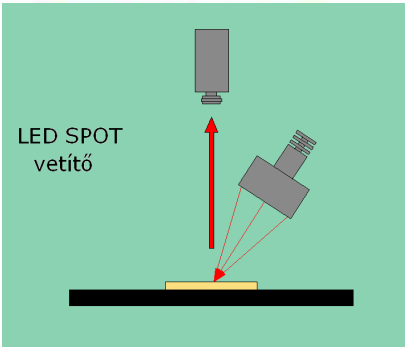

Működési példa

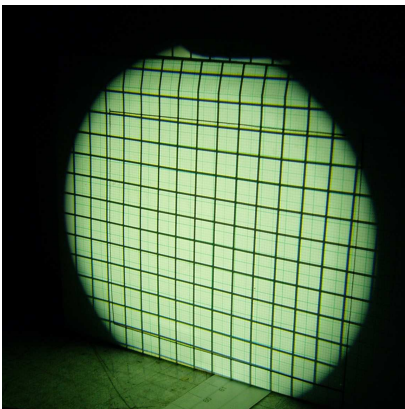
 Extra nagy intenzitású  
LED SPOT vetítő

LED SPOT vetített ábra

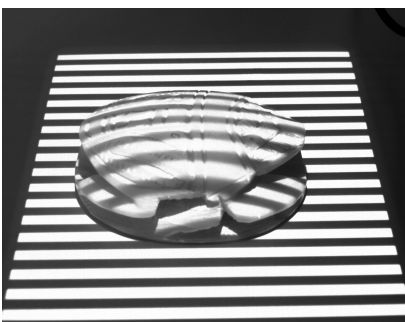

LED SPOT vetített ábra

## LED SPOT vetítő

Tetszőleges méretű tárgyak megvilágítására szolgáló LED-es vetítő egység. Általában adott távolságra optimalizálva, de állítható fókusztávolságú modelljeink is elérhetőek.

Ábrák vetítésére alkalmas kivitel is rendelhető pl. 3D szkennelési alkalmazásokhoz („strukturált fény”).

Jellemzők:

- LED teljesítmény: maximálisan 3W
- vetítési távolság: ~max. 3m
- fehér, kék, zöld, sárga vagy vörös fény
- tetszőleges ábrával rendelhető
- homogén intenzitáseloszlás
- tápellátás: áramgenerátor
- standard vagy triggerelhető tápegységgel is rendelhető
- folyamatos vagy impulzus üzemmód (tápfüggő)
- extra hosszú élettartam
- kompakt, eloxált alu ház passzív hűtéssel
- méret: Ø40/Ø25x50mm
- felfogtatás M4 csavarral
- kábelkivezetés oldalt
- igény szerint IP65 kivitel
- mostoha ipari környezetben is jól használható

**TOVÁBBI TÍPUSAINK ILL. EGYEDI KIVITEL  
IRÁNT VÁRJUK SZÍVES ÉRDEKLŐDÉSÉT!**



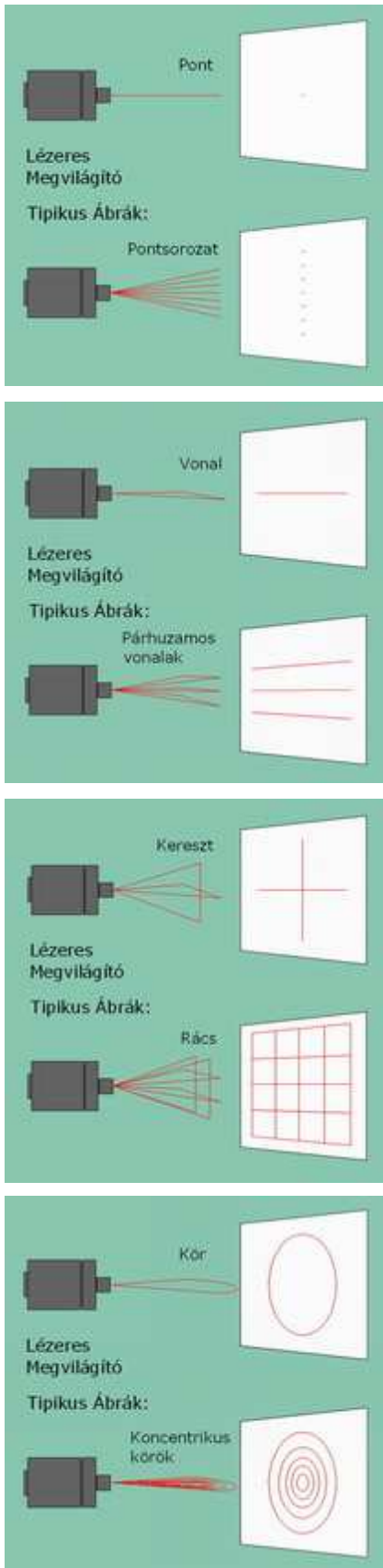

## Professzionális lézeres megvilágítók

Professzionális pontszerű vagy strukturált lézernyalábok képfeldolgozási illetve mérés technikai célokra.

### Jellemzők:

- mozgó alkatrész nélküli (diffrakciós technikájú) optikák strukturált lézerefény előállítására
- fókuszálható kivitel
- tápellátás: 5V DC
- standard vagy triggerelhető tápegységgel is rendelhető
- professzionális félvezető lézerek alkalmazása
- zöld vagy vörös fény
- mostoha ipari környezetben is jól használható
- eloxált alu ház
- állítható tartóval is rendelhető
- robusztus kialakítás

### Jellemző ábrák:

- pont, pontsorozat
- vonal, párhuzamos vonalak
- kereszt, rács
- kör, koncentrikus körök
- kívánság szerinti ábrák is kialakíthatóak

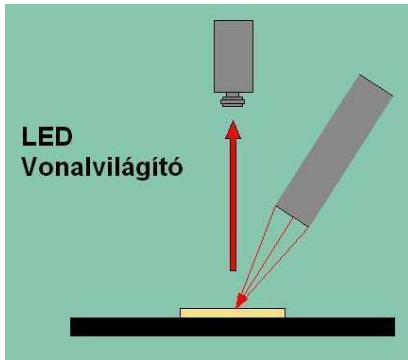

Működési példa



LED vonalvilágító

## LED vonalvilágító

LED vonalvilágítók tárgyak, tárgyakon található feliratok, címkék vagy szenzorok előtt elhaladó tárgyak közvetlen megvilágításához. A direkt vonalvilágítás ipari képfeldolgozó rendszerekben használt speciális megvilágítás.

Jellemzők:

- nagy fényerejű LED fényforrás
- műanyag hengerlencse előtét optika
- fehér, kék, zöld, sárga, vörös fény
- befoglaló méret: 250x60x20
- kompakt, eloxált alu ház passzív hűtéssel
- M5 felfogató menetek
- megvilágított felület távolsága: 120-130mm (fókuszálási lehetőséggel)
- megvilágított felület hossza: 250mm
- fénycsík szélessége: 10-15mm
- tápigény: 24VDC
- standard vagy triggerelhető tápegységgel is rendelhető
- mostoha ipari környezetben is jól használható

### LED vonalvilágítás

Rendelési szám	Befoglaló méretek (mm)	Világító felület (mm)	Hullámh (nm)	
3-015-000	250x60x20	250x10	Fehér	

**TOVÁBBI TÍPUSAINK ILL. EGYEDI KIVITEL IRÁNT VÁRJUK SZÍVES ÉRDEKLŐDÉSÉT!**

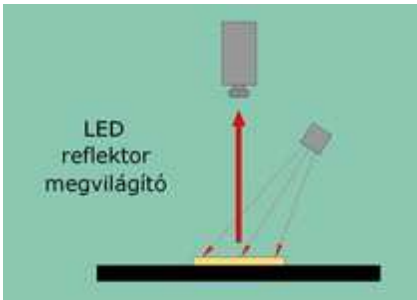

Működési példa

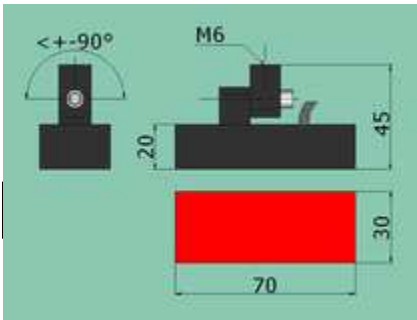

Jellemző méretek



Vörös fényű mátrix világítók



Fehér fényű mátrix világítók

## LED mátrix reflektor megvilágítók

LED mátrix reflektor megvilágítók tárgyak, tárgyakon található feliratok, címkék vagy szenzorok előtt elhaladó tárgyak közvetlen diffúz megvilágításához. A direkt megvilágítás ipari képfeldolgozó rendszerekben használt általános megvilágítás.

Jellemzők:

- fehér, kék, zöld, vörös vagy infra (NIR) fény
- tápellátás: 12V DC, 24V DC vagy áramgenerátor (rendeléskor kérjük megadni)
- standard vagy triggerelhető tápegységgel is rendelhető
- folyamatos vagy impulzus üzemmód (tápfüggő)
- extra hosszú élettartam
- robusztus, eloxált alu ház
- mostoha ipari környezetben is jól használható

### LED mátrix reflektor megvilágítók

Rendelési szám	Befoglaló méretek (mm)	Világító felület (mm)	Hullámhossz (nm)	
3-005-000	40x20x22	32x16	640	
3-001-000	70x30x45	64x26	630	
3-002-000	70x30x45	64x26	880	
3-003-000	70x30x45	64x26	white	

**TOVÁBBI TÍPUSAINK ILL. EGYEDI KIVITEL IRÁNT VÁRJUK SZÍVES ÉRDEKLŐDÉSÉT!**



NIR fényű mátrix világítók



Tápegys. kapcsolóval



Tápegys. potméterrel



Kettős kimenet



Kettős potm. kimenet

## LED tápegységek

LED világítóinkhoz többféle tápegység rendelhető, a felhasználói igényektől függően, akár szabályozható, vagy triggerelhető kivitelben is, egy vagy több kimenettel, tipikusan DIN sínre pattintható házba építve.

Mivel a felhasználói igények sokfélék lehetnek, a konkrét kiviteli igényeket rendeléskor kérjük egyeztetni.

Jellemzők:

- kapcsolóüzemű elektronika, ipari kivitel
- potméterrel vagy analóg jellel szabályozható kimenetű, illetve triggerelhető kivitelben is rendelhető
- 12 vagy 24VDC bemenet, áramgenerátoros kimenet
- 230VAC bemenet, áramgenerátoros kimenet
- 230VAC bemenet, 5, 12 vagy 24 VDC kimenet
- több kimenetű kivitelben is rendelhető
- DIN sínre pattintható házba építve

### LED tápegységek

Rendelési szám	Bemenet / Kimenet	Kivitel		
7-260-000	12VDC / 5VDC			
7-204-000	24VDC / 1A	potméteres		
7-210-000	24VDC / 100mA	Trigger + potméter		
7-201-000	230VAC / 24VDC			

**TOVÁBBI TÍPUSAINK ILL. EGYEDI KIVITEL IRÁNT VÁRJUK SZÍVES ÉRDEKLŐDÉSÉT!**



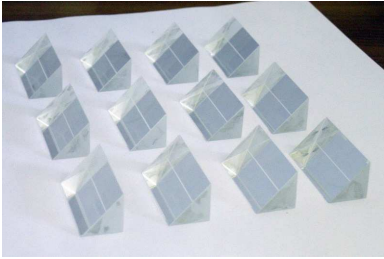

**Optikai elemek gyártása**

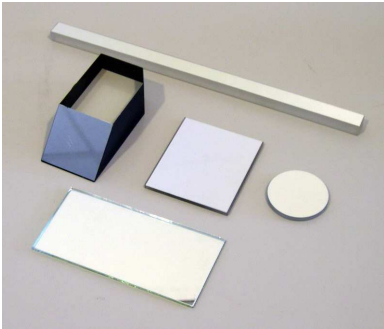

**Alu-tükrök vákuumgőzölése**



**C-menetes közdarabok**

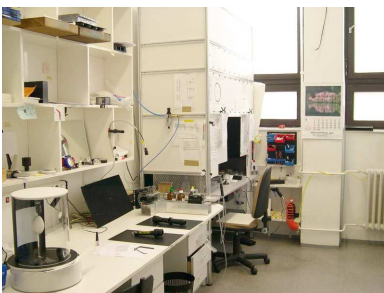

**Tisztaszoba, szerelde**

## Egyéb szolgáltatások

### **Optikai elemek gyártása:**

Egyedi-, kis- és közepes szériában történő finomoptikai elemek gyártása, forgalmazása

PI: síkok, szűrők, felületi tükrök, prizmák, lencsék.

### **Tükrögyártás, felújítás vákuumgőzöléssel:**

Felületi és hátsó tükrök gyártása vagy felújítása alumínium rétegezésével, védőrétellel.

### **Közdarabok, közgyűrűk**

C-menetes objektívekhez használható tetszőleges hosszúságú közdarabok, közgyűrűk gyártása eloxálva, szigetelt menettel is

### **Ipari objektívek, szűrők**

Ipari képfeldolgozáshoz C-menetes objektívek, standard és megapixel felbontással, színszűrők, polárszűrők, polárfóliák forgalmazása

### **Optikai rendszerek gyártása, szerelése**

Optikai eszközök, műszerek, rendszerek gyártása, szerelése, beszügyezése optikai tisztaságú szereldében

**TOVÁBBI TÍPUSAINK ILL. EGYEDI KIVITEL IRÁNT VÁRJUK SZÍVES ÉRDEKLŐDÉSÉT!**

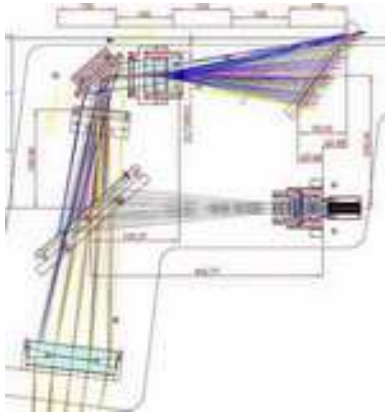

## Optikai berendezések kivitelezése

Optikai készülékek, berendezések tervezése, fejlesztése, gyártása, beszállítása, helyszíni telepítése

Komplett gyártósori ellenőrzőkészülékek számítógépes képfeldolgozással („Machine Vision”)

Kutatási és tudományos célú berendezések tervezése és gyártása

**Optikai rendszerek  
tervezése**



**Optikai rendszerek  
gyártása**



**Kamerás ellenőrző**



**In-line ellenőrző**

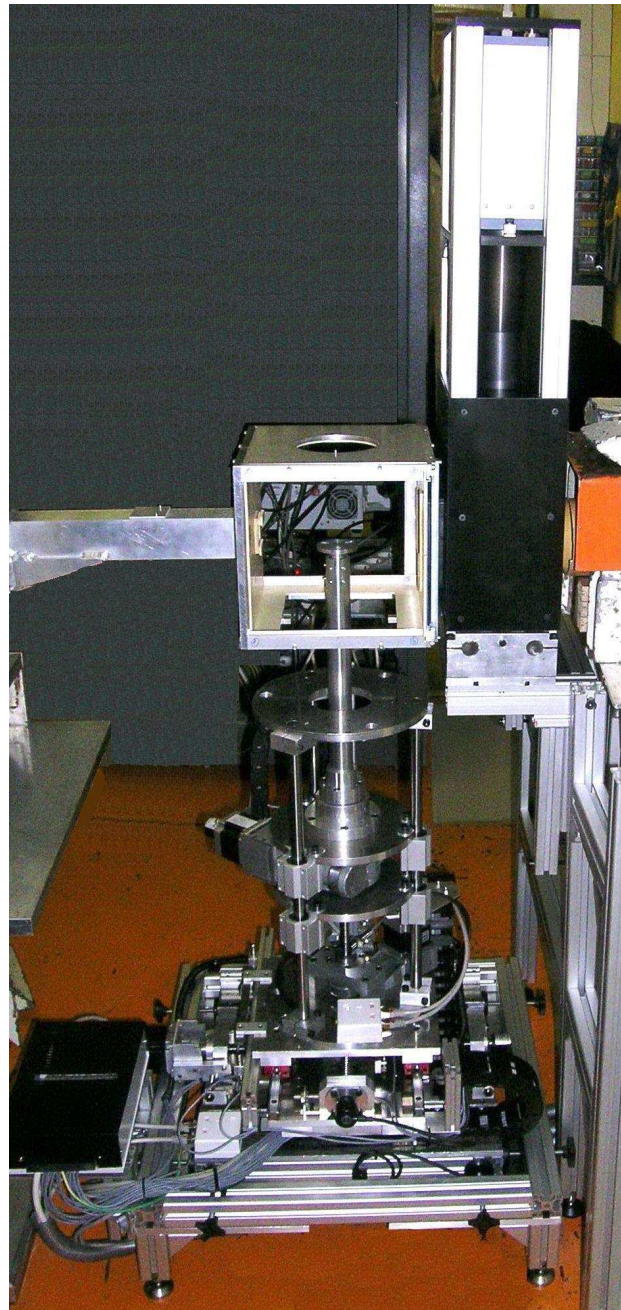

**PGAI – neutron  
tomográf készülék**



Csillagászati távcső  
restaurálás után



Optikai ellenőrző  
készülék felújítás előtt



Optikai ellenőrző  
készülék felújítás után

## Optikai eszközök javítása, restaurálása

### Restaurálás, javítás

Vállaljuk muzeális optikai műszerek, eszközök szakszerű és korhű restaurálást, az eredeti működőképes állapot visszaállításával (geodéziai műszerek pl. teodolitok, színházi látcsövek, binokuláris távcsövek, fegyvertávcsövek, csillagászati távcsövek, műszerek stb.). Vállaljuk távcsövek, binokuláris, csillagászati és fegyvertávcsövek, illetve egyéb optikai berendezések javítását, felújítását, restaurálását.

### Felújítás, korszerűsítés

Vállaljuk optikai műszerek, berendezések, eszközök javítását, funkcionális és esztétikai felújítását, beállítását, kiegészítését, az optikai, mechanikai, elektronikai alkatrészek szükség szerinti felújításával, javításával, cseréjével (ipari mikroszkópok, szabályozó, beállító berendezések, projektoros mikroszkópok stb.).

Vállaljuk régi mérőmikroszkópok digitális mérőlécek felszerelésével történő korszerűsítését.



X-Y mérőmikroszkóp  
korszerűsítés után



"Optikai megoldások az ipar  
és a műszaki élet számára"

## ELÉRHETŐSÉGEK

**OPTIKA Mérnökiroda Kft.**

**H-1121 Budapest  
Konkoly Thege Mikós út 29-33.**

**Tel.:**

**+36 1 392 2278**

**+36 30 950 1135**

**Fax:**

**+36 1 392 2555**

**[info@omi-optika.hu](mailto:info@omi-optika.hu)**

**[www.omi-optika.hu](http://www.omi-optika.hu)**